

QYOS

— By Actiu —



Qyos es una estructura de construcción modular que permite crear espacios cerrados con características y funciones que permiten un aislamiento acústico adecuado aportando ergonomía y confort al usuario, y resolviendo de forma efectiva las necesidades de aislamiento y/o privacidad en los espacios abiertos de trabajo.

Sus diferentes opciones y dimensiones permiten dar respuesta a las diferentes necesidades de uso.

Las posibilidades y superficies acristaladas generan el aislamiento necesario con una gran apertura visual, creando una simbiosis de proximidad y distancia.



ACTIU

www.actiu.com

El diseño va más allá de lo estético: la innovación, el espacio y el mobiliario se dan la mano para crear ambientes más amables, confortables y motivadores para las personas: ambientes más dinámicos, frescos, creativos, ergonómicos y funcionales.

Una filosofía empresarial en la que el diseño forma parte de nuestro ADN, ya que lo aplicamos en cada faceta de la empresa: productos, arquitectura, proyectos, marca, comunicación, espacios de trabajo...

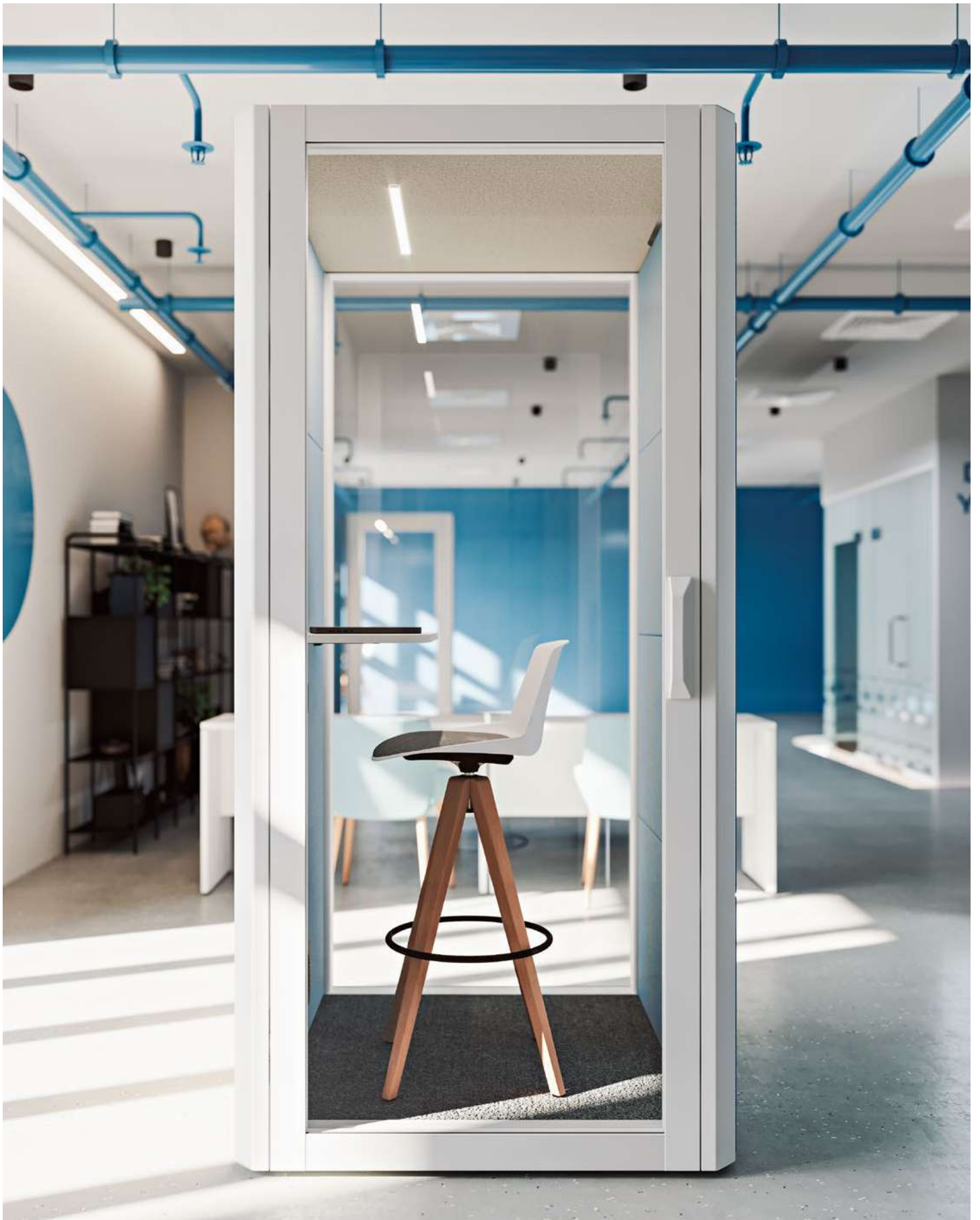

INFORMACIÓN TÉCNICA - QYOS 100

1 PAX



Dimensiones

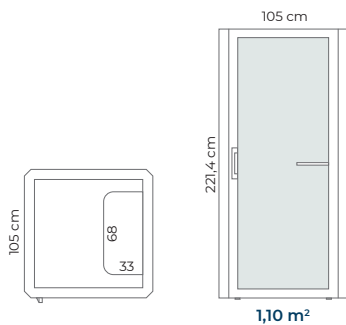

Opcional



Taburete Qyos

Dimensiones

Dimensiones exteriores :	105 x 105 x 221,4 cm
Dimensiones interiores:	90,2 x 102,2 x 205 cm
Superficie de suelo:	1,10 m ²
Dimensiones mesita:	68 x 33 cm
Altura mesita:	106,5 cm
Dimensiones puerta:	88,2 x 221,4 cm - Reversible
Zona paso libre puerta:	86 cm
Base Fija y móvil:	Sistema integrado de nivelación y transporte Pies de aluminio y niveladores de ajuste Incluye 4 Ruedas sin freno (100kg/ud) para fácil desplazamiento

Materiales

Estructura:	Perfiles de aluminio extrusionado con unión de piezas de inyección de aleación de Zinc. Pintura electrostática epoxi-poliéster. Bastidores estructurales interiores de los paneles realizados en tubo de acero de 40x20x1,5mm y de 40x30x1,5mm, con aislamiento acústico de PET de 40mm de espesor y una densidad de 2200 gr/m2.
Revestimiento exterior:	2 opciones: - Panel Tapizado sobre tablero aglomerado melamínico de e=10mm con foam de 2mm. - Panel de tablero aglomerado melamínico de e=10mm Puerta y cerramiento trasero en vidrio acústico de 4+4mm no perforado. Puerta con tirador de inyección de aluminio, sin llave y apertura hacia exterior. Cierre magnético.
Revestimiento interior:	2 opciones: - Panel PET ECO. - Panel de tablero aglomerado melamínico de e=10mm con panel PET ECO 9mm y tapizado Paneles inferiores con rejilla de ventilación de chapa de acero de e=1,5mm
Recubrimiento Techo:	Panel exterior de tablero aglomerado melamínico de e=16 mm. Panel interior de tablero aglomerado melamínico de e=16 mm. Revestimiento interior tapizado con el tapizado FA beige con espuma acústica en PUR e=2mm.
Recubrimiento suelo:	Base de MDF melamínico de e=30 mm y Moqueta de PA de e=5mm con pelo corto, antiestática y antimanchas
Sobremesa:	Mesa de aglomerado melamínico de e=19mm Escuadras inferiores de soporte semi-ocultas

Información Técnica

Iluminación:	1 LED lineal longitudinal de 8,6W-12V - 520mm; Luz natural de 4000K Activación simultanea junto a ventiladores a través de sensor de presencia.
Ventilación:	2 impulsores en frontal + 2 extractores en techo. Capacidad de extracción 280 m ³ / h = 24 veces/h. Caudal máximo: 29 l/s Normativa DIN 1946 de renovación del aire
Acústica:	Reducción global de discurso - ISO 23351-1:2020 Tipo A (30 -35db)
Conectividad:	1 TC 120v / 220v + USB C + Detector de presencia Conexión exterior a red mediante punto de conexión normalizada. Cable de conexión desde cabina: 2,5 m lineales 0,5 mL hasta conector GSTI8 + 2 mL de conector a cabeza de enchufe
Ignifugo:	Elementos certificados B-s1-d0 contra la reacción de fuego - Norma EN 13501-1 + A1:2013



INFORMACIÓN TÉCNICA - QYOS 150

1 PAX



Dimensiones

Dimensiones exteriores :	155 x 105 x 221.4 cm
Dimensiones interiores:	142,2 x 92,2 x 205 cm
Superficie de suelo:	1,63 m ²
Dimensiones mesita:	71,6 x 40 cm
Altura mesita:	74 cm / 106,5 cm
Dimensiones puerta:	88,2 x 221,4 cm - Reversible
Zona paso libre puerta:	86 cm
Base Fija y móvil:	Niveladores de ajuste integrados de fácil acceso interior.

Materiales

Estructura:	Perfiles de aluminio extrusionado con unión de piezas de inyección de aleación de Zinc. Pintura electrostática epoxi-poliéster. Bastidores estructurales interiores de los paneles realizados en tubo de acero de 40x20x1,5mm y de 40x30x1,5mm, con aislamiento acústico de PET de 40mm de espesor y una densidad de 2200 gr/m ² .
Revestimiento exterior:	2 opciones: - Panel Tapizado sobre tablero aglomerado melamínico de e=10mm con foam de 2mm. - Panel de tablero aglomerado melamínico de e=10mm Puerta y cerramiento en vidrio acústico de 4+4mm no perforado. Puerta con tirador de inyección de aluminio, sin llave y apertura hacia exterior. Cierre magnético.
Revestimiento interior:	2 opciones: - Panel PET ECO. - Panel de tablero aglomerado melamínico de e=10mm con panel PET ECO 9mm y tapizado
Recubrimiento Techo:	Paneles inferiores con rejilla de ventilación de chapa de acero de e=1,5mm Panel exterior de tablero aglomerado melamínico de e=16 mm. Panel interior de tablero aglomerado melamínico de e=16 mm. Revestimiento interior tapizado con el tapizado FA beige con espuma acústica en PUR e=2mm.
Recubrimiento suelo:	Base de MDF melamínico de e=30 mm y Moqueta de PA de e=5mm con pelo corto, antiestática y antimanchas
Sobremesa:	Mesa de aglomerado melamínico de e=19mm Escuadras inferiores de soporte semi-ocultas

Dimensiones

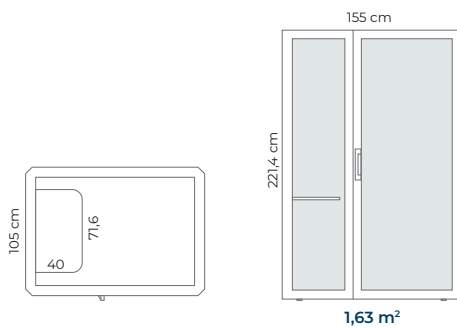

Opcional



Taburete Qyos

Información Técnica

Iluminación:	2 LEDs lineales longitudinales de 8,6W-12V - 520mm; Luz natural de 4000K Activación simultánea junto a ventiladores a través de sensor de presencia.
Ventilación:	2 impulsores en frontal + 2 extractores en techo. Capacidad de extracción 280 m ³ /h = 24 veces/h. Caudal máximo: 29 l/s Normativa DIN 1946 de renovación del aire
Acústica:	Reducción global de discurso - ISO 23351-1:2020 Tipo A (30 -35db)
Conectividad:	1 TC 120v / 220v + USB C + Detector de presencia Conexión exterior a red mediante punto de conexión normalizada. Cable de conexión desde cabina: 2,5 m lineales 0,5 mL hasta conector GST18 + 2 mL de conector a cabeza de enchufe
Soporte TV:	Soporte opcional para fijación de pantallas con sistema universal VESA 100 y 200 Dimensión max: 43" // Peso max: 12 Kg
Ignifugo:	Elementos certificados B-s1-d0 contra la reacción de fuego - Norma EN 13501-1 + A1:2013



INFORMACIÓN TÉCNICA - QYOS 200

1/2 PAX

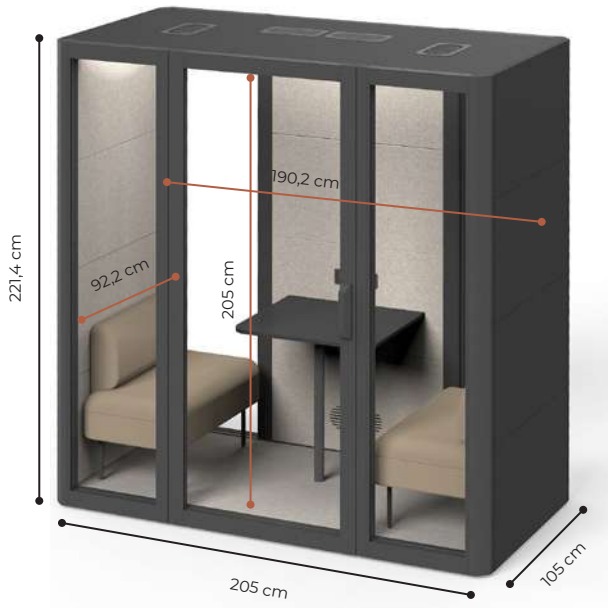

Dimensiones

Dimensiones exteriores :	205 x 105 x 221,4 cm
Dimensiones interiores:	190,2 x 92,2 x 205 cm
Superficie de suelo:	2,15 m ²
Dimensiones mesita:	68 x 60 cm
Altura mesita:	74 cm / 106,5 cm
Dimensiones puerta:	88,2 x 221,4 cm - Reversible
Zona paso libre puerta:	86 cm
Base Fija:	Niveladores de ajuste integrados de fácil acceso interior.

Materiales

Estructura:	Perfiles de aluminio extrusionado con unión de piezas de inyección de aleación de Zinc. Pintura electrostática epoxi-poliéster. Bastidores estructurales interiores de los paneles realizados en tubo de acero de 40x20x1,5mm y de 40x30x1,5mm, con aislamiento acústico de PET de 40mm de espesor y una densidad de 2200 gr/m2.
Revestimiento exterior:	2 opciones: - Panel Tapizado sobre tablero aglomerado melamínico de e=10mm con foam de 2mm. - Panel de tablero aglomerado melamínico de e=10mm Puerta y cerramiento trasero en vidrio acústico de 4+4mm no perforado. Puerta con tirador de inyección de aluminio, sin llave y apertura hacia exterior. Cierre magnético.
Revestimiento interior:	2 opciones: - Panel PET ECO. - Panel de tablero aglomerado melamínico de e=10mm con panel PET ECO 9mm y tapizado. Paneles inferiores con rejilla de ventilación de chapa de acero de e=1,5mm
Recubrimiento Techo:	Panel exterior de tablero aglomerado melamínico de e=16 mm. Panel interior de tablero aglomerado melamínico de e=16 mm. Revestimiento interior tapizado con el tapizado FA beige con espuma acústica en PUR e=2mm.
Recubrimiento suelo:	Base de MDF melamínico de e=30 mm y Moqueta de PA de e=5mm con pelo corto, antiestática y antimanchas
Sobremesa:	Mesa de aglomerado melamínico de e=19mm Pata de tubo de acero laminado y decapado de Ø45x1,5 mm.

Dimensiones

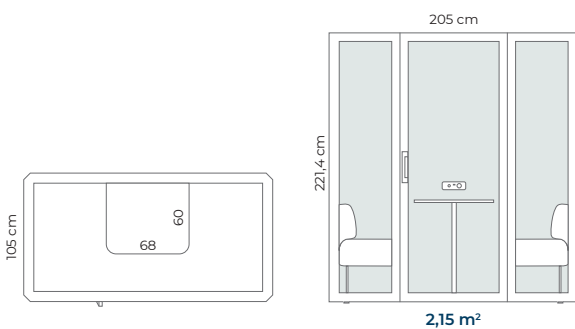

Opcional



Soft Seating Qyos



Taburete Qyos



Soporte fijación TV (VESA 100 / 200)

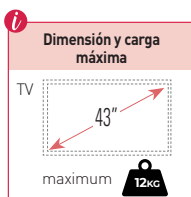

Información Técnica

Iluminación:	2 LEDs lineales longitudinales de 8,6W-12V - 520mm; Luz natural de 4000K Activación simultanea junto a ventiladores a través de sensor de presencia.
Ventilación:	2 impulsores en frontal + 4 extractores en techo. Capacidad de extracción 280 m ³ / h = 24 veces/h. Caudal máximo: 66 l/s Normativa DIN 1946 de renovación del aire
Acústica:	Reducción global de discurso - ISO 23351-1:2020 Tipo A (30 -35db)
Conectividad:	1 TC 120v / 220v + USB C + Detector de presencia Conexión exterior a red mediante punto de conexión normalizada. Cable de conexión desde cabina: 2,5 m lineales 0,5 mL hasta conector GST18 + 2 mL de conector a cabeza de enchufe
Soporte TV:	Soporte opcional para fijación de pantallas con sistema universal VESA 100 y 200 + 1 TC 120v / 220v Dimensión max: 43" // Peso max: 12 Kg
Ignifugo:	Elementos certificados B-s1-d0 contra la reacción de fuego - Norma EN 13501-1 + A1:2013

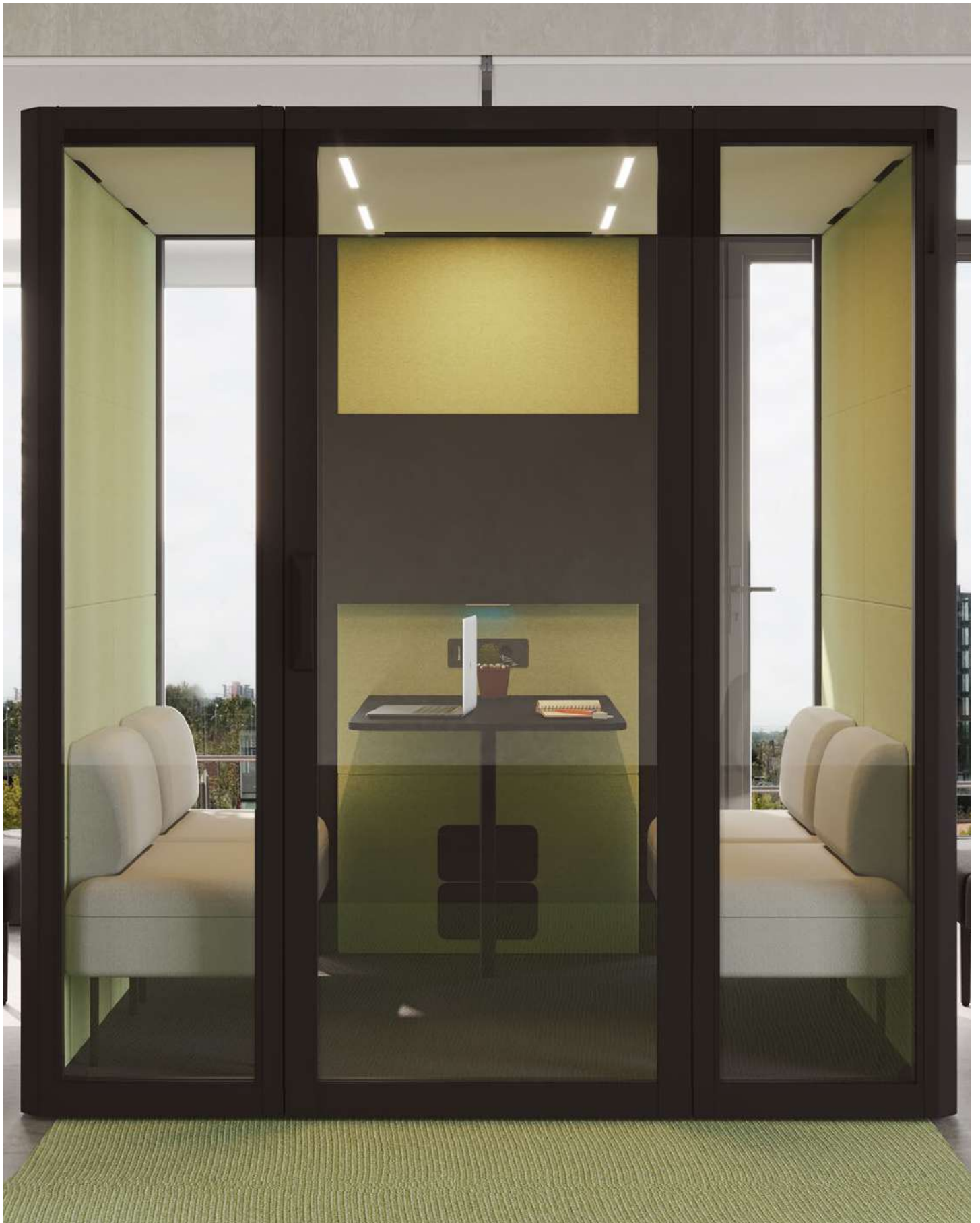

INFORMACIÓN TÉCNICA - QYOS 400

4 PAX

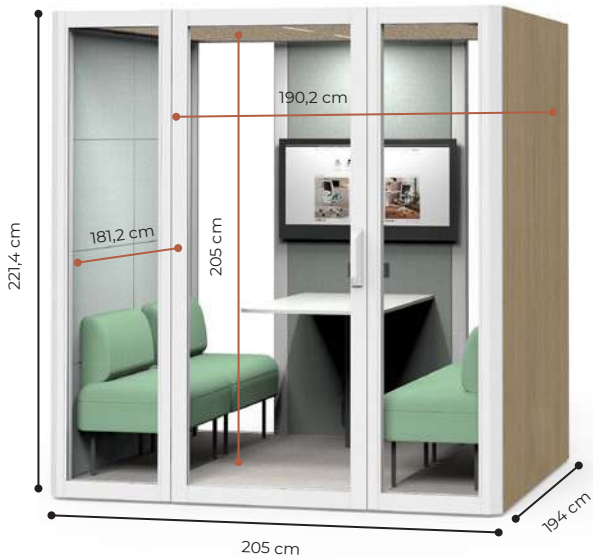

Dimensiones

Dimensiones exteriores :	205 x 194 x 221,4 cm
Dimensiones interiores:	190,2 x 181,2 x 205 cm
Superficie de suelo:	3,98 m ²
Dimensiones mesita:	68 x 120 cm
Altura mesita:	74 cm / 106,5 cm
Dimensiones puerta:	88,2 x 221,4 cm - Reversible
Zona paso libre puerta:	86 cm
Base Fija:	Niveladores de ajuste integrados de fácil acceso interior.

Materiales

Estructura:	Perfiles de aluminio extrusionado con unión de piezas de inyección de aleación de Zinc. Pintura electroestática epoxi-poliéster.
Revestimiento exterior:	Bastidores estructurales interiores de los paneles realizados en tubo de acero de 40x20x1,5mm y de 40x30x1,5mm, con aislamiento acústico de PET de 40mm de espesor y una densidad de 2200 gr/m ² .

Dimensiones

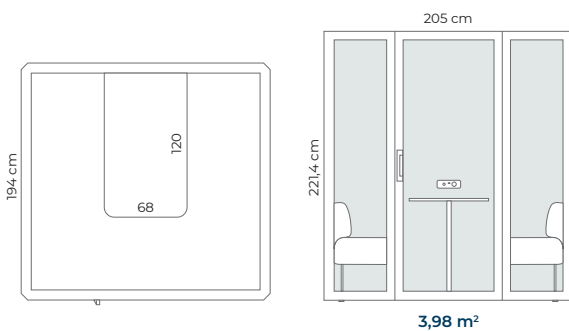

Revestimiento interior:	2 opciones: - Panel Tapizado sobre tablero aglomerado melamínico de e=10mm con foam de 2mm. - Panel de tablero aglomerado melamínico de e=10mm Puerta y cerramiento trasero en vidrio acústico de 4+4mm no perforado. Puerta con tirador de inyección de aluminio, sin llave y apertura hacia exterior. Cierre magnético.
Recubrimiento Techo:	2 opciones: - Panel PET ECO. - Panel de tablero aglomerado melamínico de e=10mm con panel PET ECO 9mm y tapizado Paneles inferiores con rejilla de ventilación de chapa de acero de e=1,5mm
Recubrimiento suelo:	Panel exterior de tablero aglomerado melamínico de e=16 mm. Panel interior de tablero aglomerado melamínico de e=16 mm. Revestimiento interior tapizado con el tapizado FA beige con espuma acústica en PUR e=2mm.
Sobremesa:	Base de MDF melamínico de e=30 mm y Moqueta de PA de e=5mm con pelo corto, antiestática y antimanchas Mesa de aglomerado melamínico de e=19mm Pata de tubo de acero laminado y decapado de Ø45x1,5 mm.

Opcional



Soft Seating Qyos



Taburete Qyos



Soporte fijación TV (VESA 100 / 200)

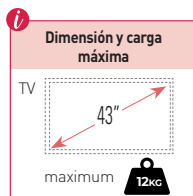

Información Técnica

Iluminación:	4 LEDs lineales longitudinales de 8,6W-12V - 520mm; Luz natural de 4000K Activación simultanea junto a ventiladores a través de sensor de presencia.
Ventilación:	4 impulsores en frontal + 8 extractores en techo. Capacidad de extracción 280 m ³ / h = 24 veces/h. Caudal máximo: 66 l/s Normativa DIN 1946 de renovación del aire
Acústica:	Reducción global de discurso - ISO 23351-1:2020 Tipo A (30 -35db)
Conectividad:	1 TC 120v / 220v + USB C + Detector de presencia Conexión exterior a red mediante punto de conexión normalizada. Cable de conexión desde cabina: 2,5 m lineales 0,5 mL hasta conector GST18 + 2 mL de conector a cabeza de enchufe
Soporte TV:	Soporte opcional para fijación de pantallas con sistema universal VESA 100 y 200 Dimensión max: 43" // Peso max: 12 Kg
Ignifugo:	Elementos certificados B-s1-d0 contra la reacción de fuego - Norma EN 13501-1 + A1:2013

CARACTERÍSTICAS GENERALES



VENTILACIÓN

Eficiente y silenciosa.

La ventilación del Qyos tiene un caudal de **280 m³/h**, en completo silencio: **13 dB**.



QYOS 100 / 150

QYOS 200

QYOS 400

Impulsores



Extractores



ACÚSTICA

Reducción considerable de la acústica. (ISO 23351)

Todos los modelos Qyos están equipados con **paneles acústicos de PET** de 40mm.

Nivel global de reducción del discurso: **-30, -35 dB**.



DISEÑO ECO - RESPONSABLE

Diseñado con materiales sostenibles y reciclables.

- Recubrimiento en polvo sin emisiones COV's
- Aluminio 100% reciclado
- Tablero MFC y MDF cero formaldehído E05 según UNE EN 717-1
- Cantos de tableros fijados con adhesivos sin contenido en COV's
- Embalajes con cartón 100% reciclado
- Fácil separación de componentes del producto



ACABADOS

Configurable.

Diferentes combinaciones posibles de materiales, colores y accesorios.



MONTAJE

Montaje rápido y sencillo.

Qyos se entrega premontado para un fácil montaje express.



GARANTÍA, OPTIMIZACIÓN Y AGILIDAD DE INSTALACIÓN

Diseño estratégico dimensional:

- Accesibilidad y movilidad durante la instalación (Pesos, embalajes y altura POD)
- Sistemas eléctricos y Panelaciones Premontadas

QUICK ASSEMBLY

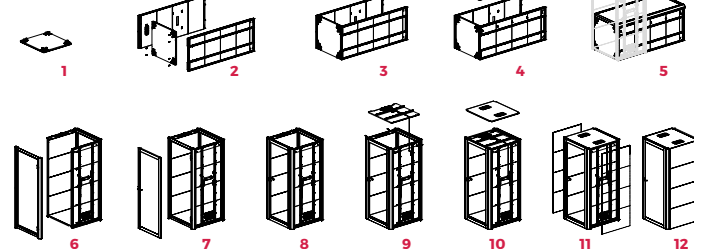

COMPLEMENTOS OPCIONALES



Modelo	Taburete Qyos	Soft Seating Qyos
Referencia Modelo	Taburete con elevación de gas y base de peana fija	Soft seating de 4 patas con respaldo
Respaldo		Respaldo inyectado de espuma de corte de 30 kg/m ³ de densidad. Tapizado en tejido de fácil limpieza.
Asiento	Cojín inyectado de espuma. Tapizado en tejido de fácil limpieza de color negro.	Asiento inyectado de espuma de corte de 35 kg/m ³ de densidad. Tapizado en tejido de fácil limpieza.
Estructura Interior		Tablero de fibra de 19 mm
Estructura/Base	Base redonda Ø35 cm fija de plástico Negro.	Base con 4 patas de tubo de acero de Ø20 mm y e=2mm. Acabado Negro.
Mecanismo	Sistema de elevación a gas mediante bomba de gas. El sistema se activa mediante un tirador de goma termoplástica situada bajo el asiento	
Apoyos	Contera de goma antideslizante negra.	Contera de PP negro con fieltro de 6mm antideslizante.
Dimensiones	<p>Dimensiones Totales: Altura: de 535 a 795 mm Anchura: Ø 350 mm Profundidad: Ø 350 mm</p> <p>Dimensiones Asiento: Altura: de 535 a 795 mm Anchura: Ø 300 mm Profundidad: Ø300 mm</p>	<p>Dimensiones Totales: Altura: 729 mm Anchura: 850 mm Profundidad: 540 mm</p> <p>Dimensiones Asiento: Altura: 432 mm Anchura: 850 mm Profundidad: 399 mm</p>

OFERTA DE ACABADOS - CABINA QYOS

Estructura



Revestimiento Melamina

Revestimiento Exterior

Melamina

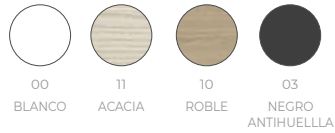

Revestimiento Interior

Tapizado AE

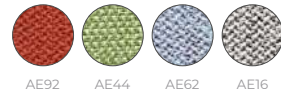

Tapizado CM

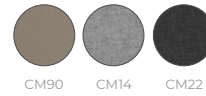

Tapizado FA



PET



Revestimiento Tapizado AE

Revestimiento Exterior

Tapizado AE

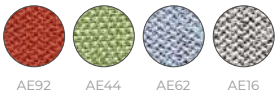

Revestimiento Interior

Tapizado AE

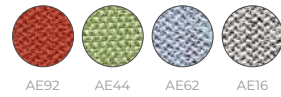

PET



Revestimiento Tapizado CM

Revestimiento Exterior

Tapizado CM

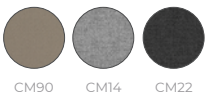

Revestimiento Interior

Tapizado CM

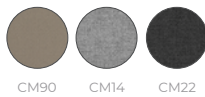

PET



Revestimiento Tapizado FA

Revestimiento Exterior

Tapizado FA



Revestimiento Interior

Tapizado FA



PET



Acabados superficie de Mesas

Melamina

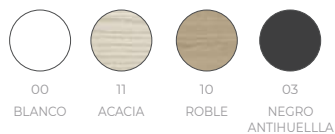

OFERTA DE ACABADOS - SOFT SEATING QYOS

Tapizado AE

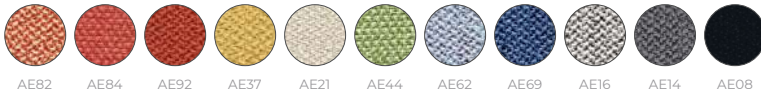

Tapizado AI

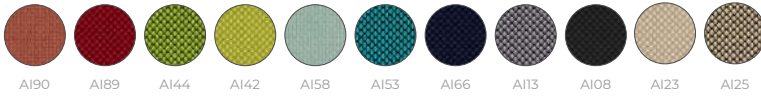

Tapizado CM

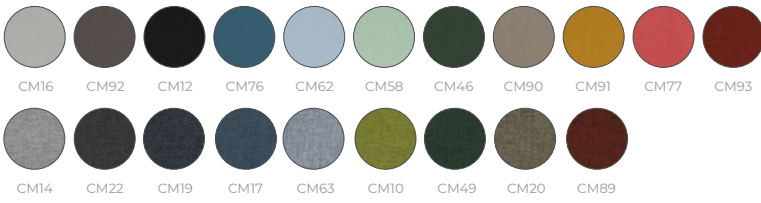

Tapizado FA



OFERTA DE ACABADOS - TABURETE QYOS

Tapizado AN



Pesos y Volúmenes // Ecodiseño

QYOS								
MODELO	Packs	Peso	Volumen	Materiales Materiales Reciclados	Producción Aluminio, acero y madera	Transporte Cartón y tintas sin disolvente	Uso Mantenimiento y Limpieza	Eliminación Reciclabilidad
	9	270	2,454	Alto	100%	100%	Muy Fácil	Alto
	10	350	3,036	Alto	100%	100%	Muy Fácil	Alto
	12	450	2,909	Alto	100%	100%	Muy Fácil	Alto
	16	660	3,716	Alto	100%	100%	Muy Fácil	Alto

Materiales: Máximo aprovechamiento de materias para eliminar mermas y minimizar residuos. Empleo de materiales reciclables y materias recicladas en componentes que no afectan a la funcionalidad y durabilidad.

Producción: Máxima optimización del uso energético. Impacto ambiental mínimo. Sistemas tecnológicos de última generación. Vertido cero de aguas residuales. Recubrimientos sin COV's. Procesos exentos de metales pesados, fosfatos, OC y DQO.

Transporte: Sistemas desmontables. Volúmenes que facilitan la optimización del espacio. Máxima reducción del consumo de energía por transporte.

Uso: Calidad y garantía. Larga vida útil. Posibilidad de sustitución y reposición de elementos.

Eliminación: Reducción de residuos. Sistema de reutilización de embalajes proveedor-fabricante. Fácil separación de componentes. Tintas de impresión en embalajes con base de agua sin disolventes.

Normativas

QYOS ha superado las pruebas realizadas en nuestro laboratorio y los ensayos realizados en el Instituto Tecnológico del Mueble (AIDIMME & AITEX) correspondientes a la norma:

Normativa	Descripción

Certificados

Los diferentes programas permiten la obtención de puntos en diferentes categorías medioambientales, referentes a parcelas sostenibles, materiales y recursos, eficiencia en agua, energía y atmósfera, calidad ambiental interior, e innovación y diseño, que se aplican a un edificio para la obtención de su certificación LEED o WELL.

The mark of responsible forestry

California 93120
Complies with California Title VI

AENOR
GESTIÓN DE LA CALIDAD
ISO 9001
2015

AENOR
GESTIÓN AMBIENTAL
ISO 14001
2015

AENOR
ECODISEÑO
ISO 14006
2020

U.S. GREEN BUILDING COUNCIL
LEED® PLATINUM
certified by USGBC
Leadership in Energy & Environmental Design

Health & Wellbeing of people through The space